

## INFORMACIÓN TÉCNICA BRIK-CEN TQ-3

### DESCRIPCIÓN

Anclaje químico bicomponente a base de resina epoxi

### CARACTERÍSTICAS

- Resina de inyección bicomponente
- Compuesto epoxi más catalizador
- No ejerce fuerza de expansión
- Permite aplicaciones cercanas al borde
- Buenas propiedades mecánicas
- Curado rápido
- Fijación adecuada para ambientes húmedos (aplicar siempre en seco)

### APLICACIONES

Fijación sobre obra hueca, maciza, piedra y hormigón

- anclaje de espigas roscadas o corrugadas
- relleno de pequeños huecos y cavidades en obra
- soportes
- rejillas de seguridad
- placas
- postes
- estructuras

### GREMIOS

Construcción, Rehabilitación, Electricidad, Toldos, Instalación

### MATERIAL BASE

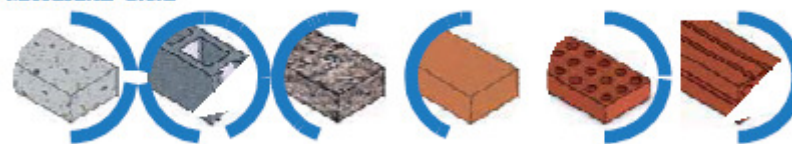

### MONTAJE EN OBRA HUECA

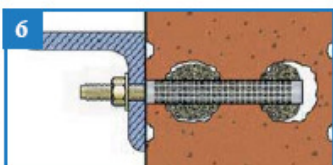
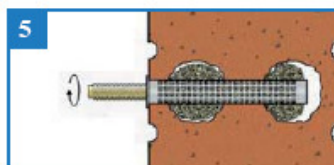
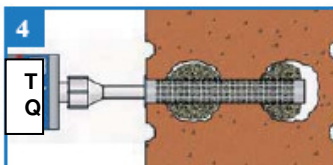
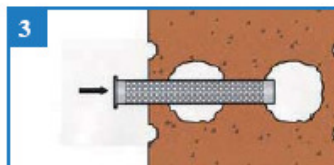
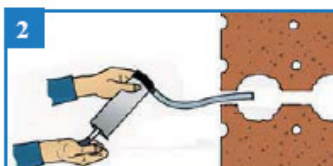
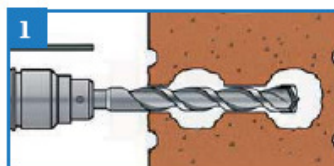

### MONTAJE EN OBRA MACIZA

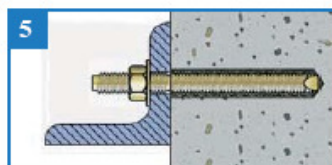
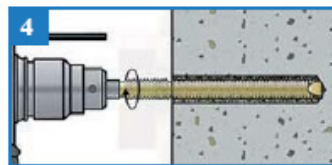
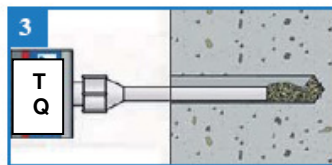
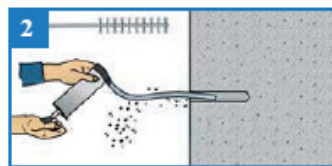
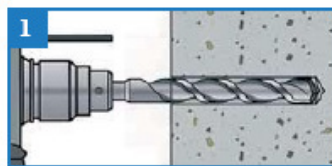

TEMPERATURA DE APLICACIÓN	TIEMPO DE FRAGUADO	
	Tiempo de Gelificación (minutos)	Tiempo de Polimerización (minutos)
0°C	No usar	No usar
+ 5° C	25	120
+10° C	15	80
+ 15° C	10	60
+20° C	6	45
+ 25° C	5	40
+30° C	4	25
+ 35° C	2	20

El tiempo de polimerización es el tiempo mínimo necesario de fraguado que debe dejarse transcurrir antes de aplicar carga

### ESPÁRRAGO

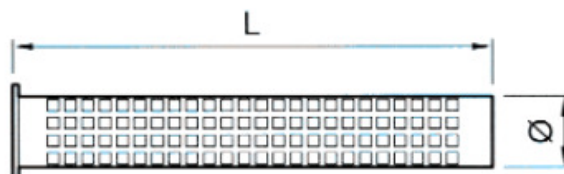
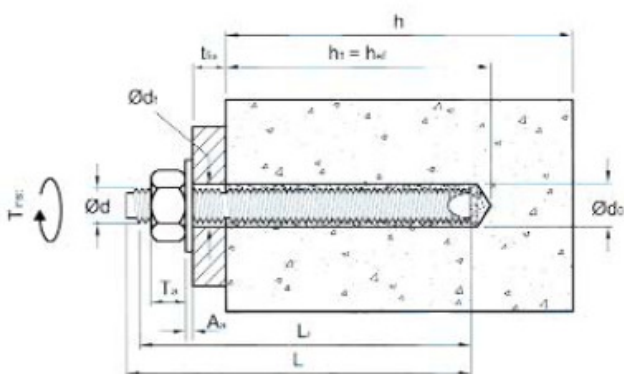

CARACTERÍSTICAS TÉCNICAS Y DATOS DE COLOCACIÓN															
MATERIAL BASE	ANCLAJE					DATOS COLOCACIÓN									
	ØRosca Espárrago (mm) d	Esp. Tuerca y Arandela (mm) T <sub>2</sub> +A <sub>2</sub>	Long. Espárrago (mm) L	Long. Rosca øetil (mm) L <sub>r</sub>	E/Caras Cabeza (mm) e/c	Ø Broca (mm) d <sub>b</sub>	*Prof. min. Taladro= Prof. Embe-bida min. (mm) h <sub>1</sub> =h <sub>2</sub>	Ø Broca pieza a fijar (mm) d <sub>f</sub>	Tamiz Tipo (mm) x L	Volumen (cm <sup>3</sup> ) *V <sub>res</sub>	Par de Apriete (Nm) T <sub>inst</sub>	*Distancia		Espesor min mat. base (mm) h	
												Entre Anclajes (mm) S	Al Borde (mm) C		
Hormigón	M8	6,5 + 1,6	110	100	13	10	80	9÷ 11	NO USAR	3,04	6	160	80	100	
Hormigón	M10	8 + 2	130	125	17	12	90	11÷ 13	NO USAR	4,42	12	180	90	120	
Hormigón	M12	10 + 2,5	160	150	19	14	110	13÷ 15	NO USAR	6,73	20	220	110	140	
Hormigón	M16	13 + 3	190	180	24	20	125	18÷ 20	NO USAR	18,05	45	250	125	170	
Hormigón	M20	16 + 3	260	260	30	25	170	22÷ 25	NO USAR	38,36	100	340	170	220	
Hormigón	M24	19 + 4	300	300	36	28	210	26÷ 30	NO USAR	49,11	150	420	210	270	
Hormigón	M30	24 + 4	380	380	45	35	280	32÷ 36	NO USAR	100,32	300	560	280	350	
Obra maciza	M8	6,5 + 1,6	110	100	13	10	80	9÷ 11	NO USAR	3,04	6	160	80	100	
Obra maciza	M10	8 + 2	130	125	17	12	90	11÷ 13	NO USAR	4,42	12	180	90	120	
Obra maciza	M12	10 + 2,5	160	150	19	14	110	13÷ 15	NO USAR	6,73	20	220	110	140	
Obra Hueca	M8	6,5 + 1,6	110	100	13	12	55	9÷ 11	Ø12 x 45	6,22	6	CONSULTAR	CONSULTAR	CONSULTAR	
CONSULTAR	M8	6,5 + 1,6	110	100	13	12	70	9÷ 11	Ø12 x 60	7,91	6	CONSULTAR	CONSULTAR	CONSULTAR	
CONSULTAR	M8	6,5 + 1,6	110	100	13	12	90	9÷ 11	Ø12 x 80	10,10	6	CONSULTAR	CONSULTAR	CONSULTAR	

\* El volumen de resina necesario indicado en tablas es orientativo. En caso de obra hueca se indica la mínima, esta puede ser de 2 a 4 veces más, según sea la aplicación.  
Espárragos de M8, M10, M12, M16 con cabeza hexagonal, se incluye llave de tubo en cada envase.  
La profundidad de taladro (h<sub>1</sub>) nunca deberá ser inferior a la indicada.

CARGAS ADMISIBLES DE TRABAJO A EXTRACCIÓN Y CIZALLADURA SOBRE MATERIALES INDICADOS

ANCLAJE TIPO	EXTRACCIÓN (daN)						CIZALLADURA (daN)					
	Hormigón de				Obra Maciza	Obra Hueca	Hormigón de				Obra Maciza	Obra Hueca
	150 Kg/cm <sup>2</sup>	175 Kg/cm <sup>2</sup>	200 Kg/cm <sup>2</sup>	250 Kg/cm <sup>2</sup>			150 Kg/cm <sup>2</sup>	175 Kg/cm <sup>2</sup>	200 Kg/cm <sup>2</sup>	250 Kg/cm <sup>2</sup>		
ESPÁRRAGO												
M 8	350	375	400	500	250	60	336	315	336	420	200	60
M 10	476	510	544	680	280	70	462	495	528	660	250	70
M 12	679	727	776	970	350	80	700	750	800	1.000	300	80
M 16	875	937	1.000	1.250	No aplicar	No aplicar	905	969	1.034	1.293	No aplicar	No aplicar
M 20	1.400	1.500	1.600	2.000	No aplicar	No aplicar	1.375	1.473	1.572	1.965	No aplicar	No aplicar
M24	2.100	2.250	2.400	3.000	No aplicar	No aplicar	1.837	1.968	2.100	2.625	No aplicar	No aplicar
M30	2.520	2.700	2.880	3.600	No aplicar	No aplicar	2.940	3.150	3.360	4.200	No aplicar	No aplicar

Importante: Los valores de las Cargas Admisibles en hormigón indicados en la tabla, corresponden a ensayos realizados en nuestros laboratorios, y en base a los datos de colocación indicados en la Tabla de Características y Datos de Colocación.

Los valores de las Cargas Admisibles en obra maciza y obra hueca, son orientativas, ya que pueden variar en función de la calidad de la cerámica, su espesor, la cocción y la cantidad de producto aplicado. Por ello se recomienda un ensayo previo a pie de obra, para determinar las cargas en cada caso.

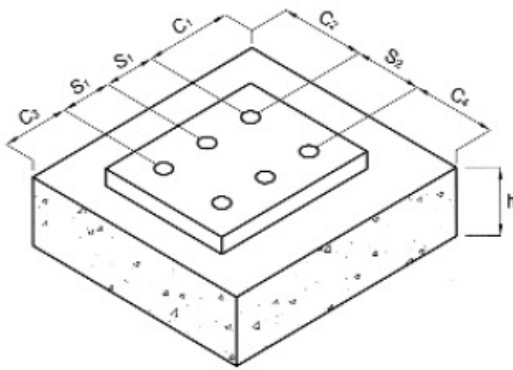

FACTORES DE REDUCCIÓN DE CARGAS POR DISMINUCIÓN DE LAS DISTANCIAS ENTRE CEN

DISTANCIA S (mm)	ØESPIGA ROSCADA						
	M8	M10	M12	M16	M20	M24	M30
560							1,00
540							0,97
520							0,95
500							0,93
480							0,91
460							0,89
440							0,87
420						1,00	0,84
400						0,97	0,82
380						0,94	0,80
360						0,91	0,78
340					1,00	0,88	0,76
320					0,96	0,85	0,74
300					0,92	0,82	0,72
290					0,91	0,81	0,71
280					0,89	0,79	0,70
260					0,85	0,77	
250				1,00	0,84	0,75	
240				0,97	0,82	0,74	
230				0,95	0,80	0,72	
220			1,00	0,92	0,78	0,71	
210			0,97	0,90	0,77	0,70	
200			0,94	0,88	0,75		
190			0,91	0,85	0,73		
180		1,00	0,89	0,83	0,71		
170		0,96	0,86	0,80	0,70		
160	1,00	0,93	0,83	0,78			
150	0,95	0,89	0,80	0,76			
140	0,91	0,86	0,78	0,73			
130	0,88	0,83	0,75	0,71			
125	0,86	0,81	0,74	0,70			
120	0,84	0,79	0,72				
110	0,80	0,76	0,70				
100	0,77	0,73					
90	0,73	0,70					

FACTORES DE REDUCCIÓN DE CARGAS POR DISMINUCIÓN DE LAS DISTANCIAS ENTRE CEN

DISTANCIA C (mm)	BORDE LIBRE DE HORMIGÓN						
	M8	M10	M12	M16	M20	M24	M30
280							1,00
270							0,95
260							0,91
250							0,87
240							0,82
230							0,78
220							0,74
210						1,00	0,69
200						0,94	0,65
190						0,88	0,61
180						0,82	0,57
170					1,00	0,77	0,52
160					0,92	0,71	0,48
150					0,85	0,65	0,44
145					0,82	0,62	0,42
140					0,78	0,59	0,40
135					0,75	0,57	
130					0,71	0,54	
125				1,00	0,68	0,51	
120				0,95	0,64	0,48	
115				0,90	0,61	0,45	
110			1,00	0,85	0,57	0,42	
105			0,94	0,80	0,54	0,40	
100			0,89	0,75	0,50		
95			0,83	0,70	0,47		
90		1,00	0,78	0,65	0,43		
85		0,93	0,72	0,60	0,40		
80	1,00	0,86	0,67	0,55			
75	0,92	0,79	0,61	0,50			
70	0,85	0,73	0,56	0,45			
65	0,77	0,66	0,50	0,40			
60	0,70	0,59	0,45				
55	0,62	0,53	0,40				
50	0,55	0,46					
45	0,47	0,40					

ROSCA HEMBRA

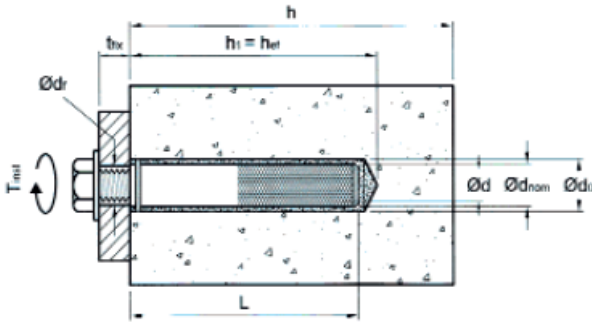

CARACTERÍSTICAS TÉCNICAS Y DATOS DE COLOCACIÓN													
ANCLAJE					DATOS COLOCACIÓN								
MATERIAL BASE	ØRosca Hembra (mm) d	Long. Rosca Hembra (mm) L	Long. Rosca (mm) Lr	ØExterior Anclaje (mm) dnom	ØBroca (mm) d0	*Prof. min. Taladro = Prof. Embudida min. (mm) h1=hnr	ØBroca pieza a fijar (mm) d1	Tamiz Tipo (mm) ØxL	Volumen (cm³) *Vnec	Par de Apriete (Nm) Tmt	*Distancia		Espesor min. mat. base (mm) h
											Entre Anclajes (mm) S	Al Borde (mm) C	
Hormigón	M8	80	30	12	14	90	9+ 11	NO USAR	4,80	6	180	90	120
Hormigón	M10	80	30	14	16	90	11+ 13	NO USAR	5,78	12	180	90	125
Hormigón	M12	80	30	16	18	90	13+ 15	NO USAR	6,81	20	180	90	130
Obra Hueca CONSULTAR	M8	80	30	12	15	90	9+ 11	15 x 85	14	6	CONSULTAR	CONSULTAR	
Obra Hueca	M10	80	30	14	20	90	11+ 13	20 x 85	22	12	CONSULTAR	CONSULTAR	

\* El volumen de resina necesario indicado en tablas es orientativo. En caso de obra hueca se indica la mínima, esta puede ser de 2 a 4 veces más, según sea la aplicación.  
Las distancias mínimas S y C, no deben ser disminuidas bajo ningún concepto.

CARGAS ADMISIBLES DE TRABAJO A EXTRACCIÓN Y CIZALLADURA SOBRE MATERIALES INDICADOS										
ROSCA HEMBRA	EXTRACCIÓN (daN)					CIZALLADURA (daN)				
	Hormigón de				Obra Hueca	Hormigón de				Obra Hueca
	150 Kg/cm²	175 Kg/cm²	200 Kg/cm²	250 Kg/cm²		150 Kg/cm²	175 Kg/cm²	200 Kg/cm²	250 Kg/cm²	
M 8	343	315	336	420	60	336	360	384	480	60
M 10	420	450	480	600	70	462	495	528	660	70
M 12	477	511	545	682	NO USAR	844	905	965	1.207	NO USAR

Importante: Los valores de las Cargas Estáticas Admisibles en la tabla están indicados en base a los datos de colocación indicados en la Tabla de Características Técnicas y Datos de Colocación.  
Obra Hueca: las cargas dependen del tipo y calidad del material cerámico utilizado, por ello se recomienda un ensayo previo a pie de obra en cada caso.  
1 daN = 1 Kilogramo

## PRECAUCIONES

Para mayor información y precauciones de empleo consulte la ficha de datos de seguridad del producto.

## NOTA

En caso de duda, les rogamos consulten a nuestro departamento técnico, el cual les indicará el producto idóneo para su trabajo o bien realizará las pruebas necesarias para la elección del mismo.

La información técnica incluida en este documento, así como el asesoramiento de nuestro departamento técnico ya sea verbal o por escrito, es el resultado de nuestra experiencia con el producto y debe considerarse como colaboración sin compromiso, ya que la utilización y/o aplicación final de nuestros adhesivos queda fuera de nuestro control, declinando toda responsabilidad derivada de una utilización inadecuada. El cliente es el responsable de confirmar y valorar previamente a su utilización, mediante prueba o ensayo que el producto se adapta al empleo requerido.

Por ello nuestra garantía se limita exclusivamente a garantizar la calidad de nuestros productos, conforme a nuestros estándares de calidad.